

Manual do Usuário



Ar-condicionado de Janela

QCK078BB / QCK075BB / QCK075BB

QCK108BB / QCK105BB / QCK105BB

QCK078RB / QCK075RB / QCK108RB / QCK105RB

Springer
Midea



Obrigado por escolher a **Springer Midea!**

A **Springer Midea** é uma marca comprometida com o bem-estar das pessoas. Com a combinação de design inteligente e tecnologia, seu novo equipamento trará novas experiências e deixará seu dia a dia muito mais agradável. Uma receita simples que fez do Grupo Midea Carrier uma das maiores fabricantes de eletrodomésticos e condicionadores de ar do mundo.

Este manual foi feito especialmente para que você conheça todas as características do seu aparelho, além de informações sobre manutenção, execução de serviços e claro, como obter o máximo das suas funcionalidades.

Caso precise de informações adicionais ou tenha dúvidas sobre a garantia, entre em contato através do nosso Serviço de Atendimento ao Consumidor (SAC), pelos telefones ou através do endereço eletrônico.

Telefones para Contato:

3003.1005 (capitais e regiões metropolitanas)

0800.648.1005 (demais localidades)

www.midea.com/br/contato/

SUSTENTABILIDADE

Os componentes desse produto e sua embalagem são recicláveis. Não descarte no lixo comum. Existe um sistema de reciclagem de eletrodomésticos e eletroeletrônicos que tem como principal objetivo a preservação do meio ambiente. Esse processo é chamado de logística reversa e a ABREE é a entidade gestora da qual somos associados, que gerencia a logística reversa de nossos produtos e suas embalagens.

Existem pontos de recebimento espalhados por sua cidade. Ao levar o eletroeletrônico ou eletrodoméstico até lá, eles serão corretamente armazenados e depois terão o correto destino até a reciclagem. Confira no site da ABREE o ponto de coleta mais próximo a você:

<http://www.abree.org.br/pontos-de-recebimento>

Agradecemos sua colaboração para tornarmos este planeta cada dia mais verde!



ÍNDICE

1 - INSTRUÇÕES DE SEGURANÇA	6
2 - RECEBENDO O CONDICIONADOR DE AR	7
3 - CONHECENDO O APARELHO	8
4 - ONDE E COMO INSTALAR O APARELHO PARA OBTER MELHOR RENDIMENTO	9
5 - INSTALANDO O APARELHO	
5.1 - Caixilho de Madeira	11
5.2 - Instalando o Gabinete no Caixilho	12
5.3 - Instalando o Aparelho em Vitrôs e Janelas	13
5.4 - Instalando o Sistema de Drenagem	14
5.5 - Instalação Elétrica	15
6 - CONHECENDO O PAINEL DE CONTROLE - MODELO ELETROMECAÂNICO	18
7 - OPERANDO O APARELHO ELETROMECAÂNICO	19
8 - CONHECENDO O MODELO ELETRÔNICO	21
8.1 - PAINEL DE CONTROLE	21
8.2 - CONTROLE REMOTO	22
9 - OPERANDO O APARELHO ELETRÔNICO NO PAINEL	24
10 - OPERANDO O APARELHO ELETRÔNICO PELO CONTROLE REMOTO	24
11 - CONTROLE DE DIRECIONAMENTO E EXAUSTÃO DO AR	28
12 - MANUTENÇÃO E CONSERVAÇÃO DO APARELHO	29
13 - SOLUÇÕES PRÁTICAS	32
14 - CARACTERÍSTICAS TÉCNICAS GERAIS	33
CERTIFICADO DE GARANTIA	34

OBSERVAÇÕES IMPORTANTES

O manual do usuário que acompanha seu equipamento foi desenvolvido com o objetivo de esclarecer quaisquer dúvidas que possam surgir durante o uso. Além disso, ele contém informações importantes sobre segurança que se seguidas corretamente, podem garantir o bom funcionamento do aparelho e, mais importante, garantir a sua segurança.

Pensando no consumidor, este manual foi produzido com textos objetivos e claros, imagens e fotos que facilitam o entendimento dos procedimentos descritos e enfatizando observações que requerem maior atenção para o melhor uso do aparelho.

NOTA

Indica ao usuário detalhes sobre o funcionamento do aparelho, geralmente recomendações da melhor utilização deste.

ATENÇÃO

Indica ao usuário procedimentos que requerem maior atenção, evitando práticas inseguras, as quais podem resultar em danos menores a pessoas ou a propriedade, mas também a saúde do usuário se não realizados corretamente.

IMPORTANTE

Indica ao usuário observações muito importantes sobre o funcionamento, recomendações e advertências que não podem deixar de ser realizadas para garantir sua segurança e integridade física.

PERIGO

Indica ao usuário práticas inseguras quanto ao funcionamento do aparelho, que podem resultar em alto risco à saúde e/ou acidentes graves ou fatais.

NOTA

Algumas figuras/fotos apresentadas neste manual podem ter sido feitas com equipamentos similares ou com a retirada de proteções/componentes para facilitar a representação, entretanto o modelo real adquirido é que deverá ser considerado.

APLICAÇÃO

Este produto foi desenvolvido para aplicações de condicionamento de ar residencial. O Grupo Midea Carrier não se responsabiliza por problemas decorrentes de aplicações não adequadas deste produto.

1 - INSTRUÇÕES DE SEGURANÇA

Para garantir o melhor desempenho de seu produto leia atentamente todas as recomendações a seguir. Não descarte o Manual do Usuário, guarde-o para eventuais consultas. Leia todas as instruções antes de usar o aparelho.

Medidas Importantes de Segurança

Para reduzir os riscos de queima, choques elétricos, incêndio, explosões ou ferimentos pessoais siga as recomendações básicas de segurança ao usar este aparelho:

IMPORTANTE

Este aparelho não pode ser utilizado por crianças ou pessoas com capacidades físicas, sensoriais ou mentais reduzidas sem a supervisão de um responsável. Os usuários devem ser bem instruídos sobre as questões de segurança e também dos perigos do uso inapropriado do aparelho. Crianças devem ser supervisionadas para não brincarem com o aparelho.

1. Verifique se a tensão da rede elétrica no local de instalação é a mesma indicada na etiqueta localizada no aparelho.
2. Para evitar acidentes, mantenha o material da embalagem fora do alcance de crianças, após desembalar o produto.
3. Para se proteger contra choques elétricos, não mergulhe o cabo de alimentação nem o plug em água ou em qualquer outro líquido.
4. Ao retirar o plug da tomada elétrica sempre desconecte segurando pelo plug, nunca puxe pelo cabo de alimentação.
5. Fique atento para que o cabo de alimentação não esteja dobrado ou pressionado por algum móvel ou pelo próprio aparelho.
6. Evite manusear o aparelho com os pés e as mãos úmidos e/ou pés descalços.
7. Respeite os espaçamentos recomendados para instalação apresentados neste manual.

ATENÇÃO

Se o cordão de alimentação está danificado, ele deve ser substituído pelo fabricante, agente autorizado ou pessoa qualificada, a fim de evitar riscos.

8. Para não perder a garantia e para evitar problemas técnicos, jamais tente consertar o produto em casa.

NOTA

Este aparelho deve receber manutenção apenas de técnicos de serviço qualificados.

9. Evite instalar o aparelho em um local onde exista a incidência direta de raios solares.
10. Antes de ligar o aparelho à rede elétrica, mantenha-o na posição normal de funcionamento por, aproximadamente, 2 horas. Isto reduzirá a possibilidade de mau funcionamento devido ao manuseio ocorrido durante o transporte.
11. Durante chuvas com raios, desligue o aparelho no painel ou no controle remoto e no disjuntor (caso haja).
12. Nunca introduza objetos ou mesmo os dedos nas aberturas do aparelho, procure sempre evitar riscos de ferimentos.
13. A Nota Fiscal e o Certificado de Garantia são documentos importantes e devem ser guardados para efeito de garantia.

IMPORTANTE

A adaptação e a preparação do local para a instalação do produto, tais como: alvenaria, carpintaria, gesso, rebaixamento, mobiliário, preparação da rede elétrica do ambiente (tomada, disjuntor, bitola de cabos, eletroduto, etc), é de inteira responsabilidade do usuário/consumidor.

2 - RECEBENDO O CONDICIONADOR DE AR

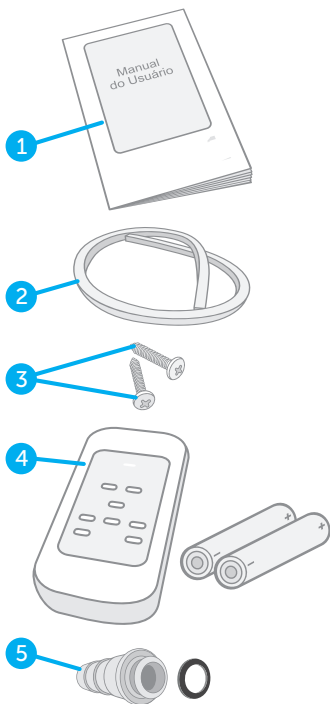

- Leia as instruções no Manual do Usuário.
- Guarde-o, o manual sempre poderá ser útil.
- Retire o aparelho da embalagem.

NOTA

Para sua maior segurança, utilize luvas de proteção.

Verifique se o aparelho está em perfeito estado externamente. Verifique também se os itens abaixo, que acompanham o aparelho, encontram-se na caixa:

1. Manual do Usuário
2. Tira de Vedação (espuma)
3. Parafusos de Fixação (2)
4. Controle remoto com pilhas (somente para modelos eletrônicos)
5. Dreno com Anel de Borracha.

Caso haja qualquer avaria ou falte algum dos itens mencionados, entre em contato imediatamente com o nosso call center.

3 - CONHECENDO O APARELHO

Gabinete

1. Defletores horizontais de direcionamento do fluxo de ar
2. Defletores verticais de direcionamento do fluxo de ar
3. Comando de exaustão de ar
4. Parafusos de instalação
5. Painel frontal (com opção de troca)
6. Filtro
7. Painel de controle
8. Frente plástica com moldura frontal

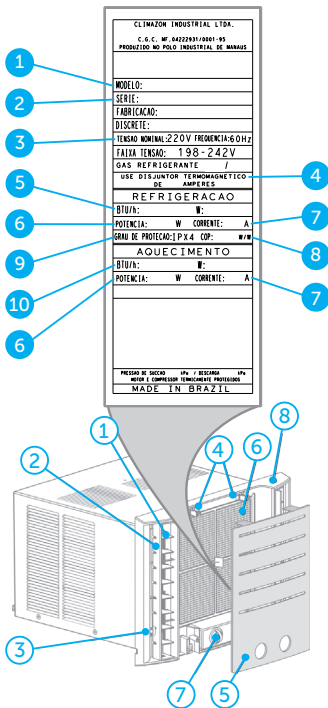

Verifique as características técnicas do aparelho na etiqueta de identificação.

Etiqueta de Identificação

1. Modelo
2. Número de série
3. Tensão (V)
4. Disjuntor (A)
5. Capacidade de refrigeração (BTU/h e W)
6. Consumo (W)
7. Corrente (A)
8. Eficiência energética (W/W)
9. Grau de proteção
10. Capacidade de aquecimento (BTU/h e W)

IMPORTANTE: O Grau de proteção deste equipamento é IPX4.

4 - ONDE E COMO INSTALAR O APARELHO PARA OBTER MELHOR RENDIMENTO

1. Jamais obstrua a circulação de ar do aparelho, instalando-o atrás de cortinas, móveis ou divisórias.

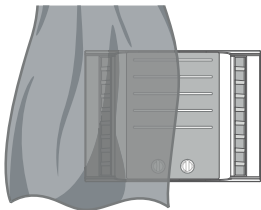

2. Procure instalar o aparelho em uma parede voltada para o leste, pois a incidência de sol é menor.
3. Evite o uso desse aparelho na função Refrigeração, com temperaturas internas inferiores a 20°C, para que não ocorra formação de gelo no trocador de calor interno.

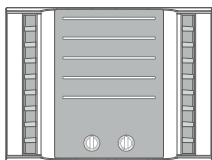

4. Evite o uso desse aparelho na função Aquecimento, com temperaturas externas inferiores a 4°C, para que não ocorra o congelamento do trocador de calor externo e a perda da capacidade de aquecimento.

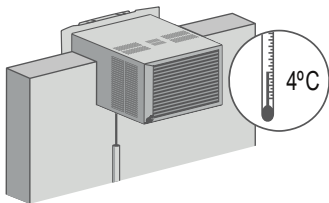

5. Instale o condicionador de ar de frente para a maior área livre.
6. Observe a altura mínima do piso.
7. Atente para as distâncias mínimas entre a face externa do aparelho e as paredes próximas a esta.
8. Observe, também, a distância mínima para a instalação de mais de um aparelho em uma mesma parede.

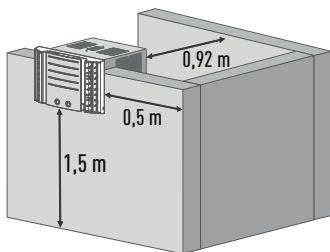

9. Evite instalar a parte externa do condicionador de ar voltada para lugares fechados, tais como forros, garagens, etc.

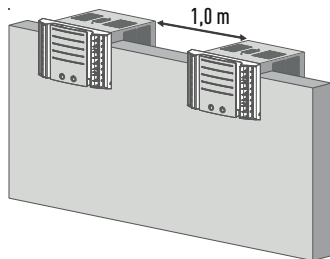

10. Sempre que quiser trocar da função Refrigeração para Aquecimento, ou vice-versa, desligue o aparelho e aguarde 3 minutos antes de religá-lo.
11. Se o fornecimento de energia for interrompido, desligue, imediatamente, o condicionador de ar e somente volte a ligá-lo 1 minuto após o restabelecimento. Esse procedimento evitará variações de tensão que podem ocasionar a queima do compressor.
12. Não utilize a tomada ou o disjuntor como chave Liga-Desliga do aparelho. O disjuntor é o principal dispositivo de segurança do circuito elétrico.

IMPORTANTE

Os custos de instalação do condicionador de ar não são cobertos pela Garantia, porém aconselhamos confiar esse serviço somente a técnicos qualificados, de preferência de nossos credenciados, pois fatores como eficiência, consumo de energia, segurança, vida útil e nível sonoro do aparelho dependem da correta instalação.

Dicas para Obter a Máxima Eficiência e Conforto

Antes de iniciar a instalação do seu aparelho condicionador de ar é de extrema importância que se verifiquem os seguintes itens:

- Adequação do aparelho para a carga térmica do ambiente; para maiores informações consulte o SAC Midea ou utilize o dimensionador virtual do site: www.midea.com/br
- Tensão da rede onde o aparelho será instalado. Em caso de dúvida consulte o SAC Midea.
- Não fique em contato direto com o ar frio por um longo período, pois isso é prejudicial à saúde.

- Mantenha o filtro de ar sempre limpo e não ligue o aparelho sem o filtro de ar.
- Não espere a temperatura do ambiente ficar muito baixa ou muito alta, ligue o aparelho antes disso.
- Não exagere na intensidade da temperatura (muito quente ou muito fria).

NOTA

Temperaturas exageradas fazem mal à saúde e desperdiçam energia.

- Ao ligar o condicionador de ar, mantenha as portas, as janelas e as cortinas sempre fechadas.
- Esses cuidados aumentam o rendimento do aparelho e reduzem o consumo de energia.
- Antes de dormir, ajuste a temperatura na velocidade baixa para reduzir o nível sonoro.
- Não utilize o condicionador de ar para secar roupas nem para conservar alimentos ou climatizar ambientes para animais ou plantas.
- Nos períodos que não usar o condicionador de ar, ligue-o, uma vez ao mês, por alguns minutos. Se o modelo for QUENTE/FRIO, ligue-o no aquecimento.

Condições de Temperatura

O condicionador de ar foi projetado para operar dentro das seguintes condições de temperatura:

Temperatura de Aplicação

Temperatura do ambiente	Refrigeração	Aquecimento
Interna	Entre 20°C e 32°C	Entre 20°C e 32°C
Externa	Máxima de 43°C	Mínima de 4°C

5 - INSTALANDO O APARELHO

5.1 - Caixilho de Madeira

1. Providencie um caixilho de madeira com as dimensões internas, de acordo com o modelo (capacidade) do seu aparelho (veja a figura e a tabela com as dimensões abaixo).

IMPORTANTE

Recomenda-se sempre a utilização de caixilho de madeira para uma instalação com melhor acabamento.

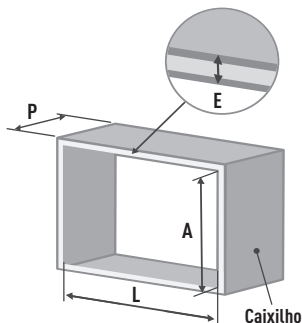

2. Verifique se no local escolhido para a instalação não há colunas, vigas ou qualquer tipo de tubulação e se existe um local apropriado para a drenagem da água.
3. Faça a abertura na parede tomando como base as dimensões externas do caixilho.
4. Em paredes muito espessas, a parte externa da abertura deve ser chanfrada como na figura.
5. Esse procedimento deve ser seguido a fim de que as venezianas externas (para ventilação) não fiquem obstruídas.

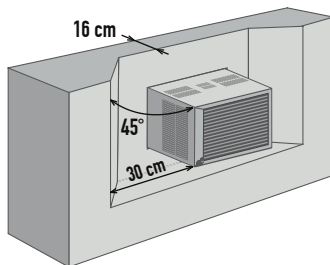

NOTA

A profundidade "P" pode variar de acordo com a espessura da parede.

NOTA

- Fixe o caixilho na abertura.
- Nunca fixe o gabinete direto na parede.

Modelos	Largura L (cm)	Altura A (cm)	Profundidade P (cm)	Espessura Máxima E (cm)
QCK07 / QK07 QCK10 / QK10	46,0	32,5	16,0	2,5

Medidas internas

NOTA

Na instalação com caixilho, as dimensões internas destes deverão também obedecer às apresentadas na tabela acima.

NOTA

Este aparelho apresenta frente plástica que dispensa qualquer tipo de moldura na parede para fazer acabamento.

5.2 - Instalando o Gabinete no Caixilho

1. Retire o aparelho da embalagem.
2. Descarte a embalagem selecionando-a como reciclável.
3. Retire o painel frontal conforme a figura abaixo.

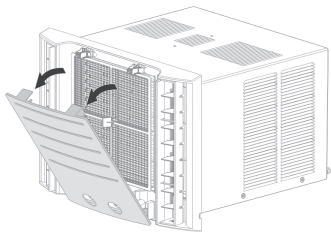

4. Posicione o aparelho na abertura da parede.
5. Coloque a tira de vedação (espuma) nos 3 lados do aparelho (direito, esquerdo e em cima).

6. Finalize a instalação do aparelho na parede posicionando o gabinete no caixilho.
7. Fixe o aparelho com os parafusos conforme a figura a seguir.

A frente plástica deve estar encostada na parede em todos os quatro cantos (arestas) para garantir uma inclinação correta do aparelho.

NOTA

Este aparelho foi projetado com a inclinação necessária para um perfeito escoamento da água de condensação (que se forma durante seu funcionamento), ou seja, não existe necessidade de que, na instalação, seja feita qualquer inclinação do mesmo, exceto quando o gabinete do aparelho for instalado sobre algum tipo de superfície, tal como suporte de aço. Veja as recomendações necessárias na próxima página.

Detalhe da fixação

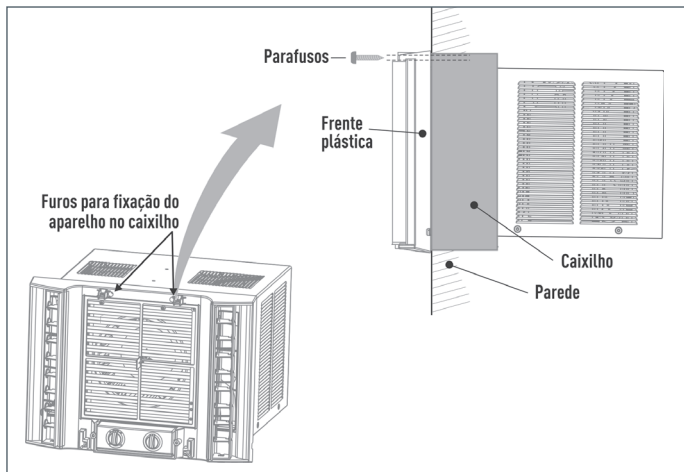

5.3 - Instalando o Aparelho em Vitrões e Janelas

A instalação em vitrões e janelas não é recomendada, pois dificulta o controle do nível de ruído e vibração.

Porém, se essa for a única alternativa, siga corretamente todas as recomendações a seguir:

- Providencie um suporte de aço, tipo mão-francesa ou cantoneira. Esse suporte deve ser projetado de modo que o peso do aparelho não seja suportado pela estrutura da janela, que pode não ter sido dimensionada para esse fim. Veja no item "14 - Característica Técnicas Gerais" as dimensões e pesos dos modelos.
- Dimensione o suporte para que sustente o peso do aparelho com rigidez, evitando vibrações e ruídos.
- Utilize calços de borracha para amortecer as vibrações.

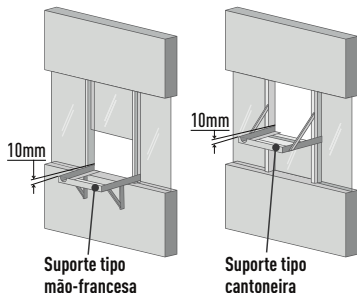

O suporte de aço para o aparelho deverá ter uma pequena inclinação de 10mm (0,5 bolha), e não deve ser fechado, pois há a necessidade de permitir a retirada do dreno pela parte traseira ou inferior do gabinete (veja figura abaixo).

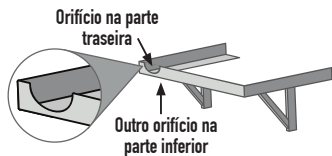

- O aparelho não deve ter contato com os vidros.

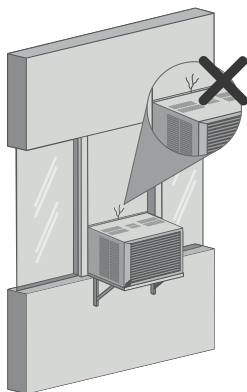

- Utilize a tira de vedação (espuma) e, se necessário, reforce a vedação utilizando guarnições próprias para essa finalidade.
- Vede todos os vãos da janela com espuma ou outro meio, conforme o caso.
- Esses aparelhos não necessitam de proteção externa contra chuva, porém, se essa for adotada, cuidado para não restringir a circulação de ar no aparelho, comprometendo seu bom funcionamento.

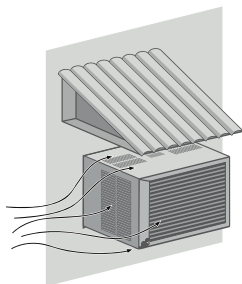

5.4 - Instalando o Sistema de Drenagem

NOTA

Seu aparelho condicionador de ar foi projetado para não necessitar de dreno. A água é usada para gerar o menor consumo de energia, sendo a utilização do dreno recomendada apenas caso você não esteja satisfeito com o ruído da água na parte traseira do aparelho.

IMPORTANTE

Recomenda-se que, em locais com alta umidade relativa do ar, não seja utilizado o dreno seco, evitando assim o risco de transbordamento do excesso de água na parte externa do aparelho.

Opcionalmente, após a fixação do aparelho na parede, pode ser feita a instalação do sistema de drenagem da água de condensação.

É possível utilizar um dos dois sistemas existentes, dependendo de como e onde será instalado o aparelho; um deles está posicionado na traseira (A) e outro na parte inferior do aparelho (B).

Conforme a necessidade, escolha uma entre as duas opções.

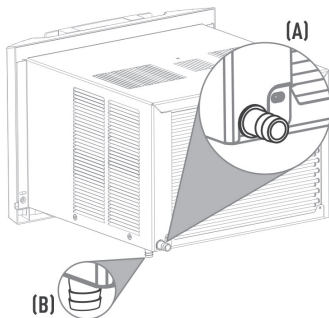

1. Remover o plug de borracha conforme a opção escolhida.
2. Conectar o dreno plástico, observando a posição do anel de borracha.

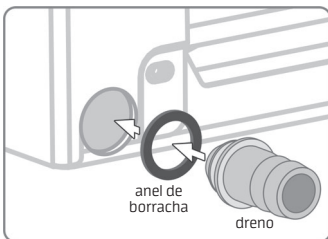

3. Conectar uma mangueira plástica 5/8".
4. Ligar a mangueira na rede pluvial.

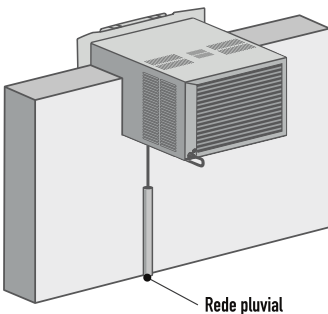

NOTA

A instalação desse sistema de drenagem não é recomendada quando o aparelho for instalado em locais de difícil acesso (ex.: longe de janelas e em edifícios), pois, nesses casos, torna-se difícil conectar a mangueira à rede pluvial.

5.5 - Instalação Elétrica

Alimentação Elétrica

Confira se a tensão da rede do local da instalação é a mesma do aparelho (veja na etiqueta de identificação). O condicionador de ar deve ser instalado com um circuito independente, merecendo dispositivo de proteção distinto. Utilize sempre disjuntores retardados aplicáveis à proteção de motores elétricos. A instalação da tomada a ser utilizada deve estar de acordo com norma NBR 5410.

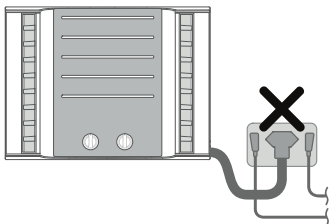

IMPORTANTE

A rede elétrica deve ser dotada de fio terra, tomada tripolar, disjuntor exclusivo e dimensionada de acordo com a corrente do aparelho.

Verifique na etiqueta de identificação do aparelho a corrente do disjuntor a ser utilizado.

ATENÇÃO

- A tomada elétrica, por motivo de segurança, deve estar localizada em um local de fácil acesso após a instalação do aparelho.
- Verifique atentamente a tensão do produto antes de ligá-lo na tomada. Este aparelho NÃO é bívolt.

PERIGO

Risco de Choque Elétrico !

- O aterramento garante a proteção do usuário contra choques elétricos através das partes metálicas do aparelho.
- Não remova o pino de aterramento do plug do cabo de alimentação.
- Os aparelhos utilizam cabo de alimentação com plug de 16A.
- O cabo de alimentação com plug 2P+T (2 polos + terra) está de acordo como novo padrão NBR 14136.
- A tomada utilizada pelo aparelho deve ser exclusiva e estar com o fio terra devidamente conectado internamente, para garantia do aterramento do aparelho através do plug do mesmo.
- Não utilize adaptadores, extensões, benjamins ou conectores "T".
- O cabo de alimentação NUNCA deve ser cortado para aumentar-se o comprimento deste. Se o cabo de alimentação estiver danificado, a substituição deverá ser executada por um técnico qualificado.

Este aparelho deve ser ligado em uma rede elétrica com aterramento de acordo com o padrão NBR 5410. Este aparelho é equipado com cabo com fio e plug de aterramento. O cabo deve ser colocado em tomadas devidamente instaladas e aterradas. O disjuntor deve ser de boa qualidade, do tipo retardado e de capacidade apropriada.

Consulte sempre um electricista ou instalador qualificado para que as instruções de aterramento sejam devidamente observadas.

A instalação do ponto de alimentação deve seguir a norma NBR 5410 (instalações elétricas de baixa tensão).

Normas e Regulamento

Para mais detalhes, consulte:

- NBR 5410 – Instalações Elétricas de Baixa Tensão
- NBR 6675 – Execução de Instalação de Aparelhos Condicionadores de Ar
- RIC – Regulamento de Instalações Consumidoras/Baixa Tensão de seu Estado

IMPORTANTE

Caso a instalação elétrica não esteja de acordo com as normas da Associação Brasileira de Normas Técnicas (ABNT), o Grupo Midea Carrier se eximirá de qualquer responsabilidade por possíveis danos causados ao condicionador de ar, a terceiros e/ou ao próprio local da instalação.

Exemplo de cálculo do dimensionamento da rede elétrica:

A seção nominal do cabo (mm²), até a tomada onde o aparelho será ligado, deverá ser dimensionada em função da capacidade de condução de corrente elétrica - Como referência ver tabela abaixo, obtida da norma NBR 5410.

Por exemplo, para produtos com corrente máxima de até 11,0 A; a tabela indica a utilização, para efeito de segurança, de cabos com seção nominal de pelo menos 0,75 mm².

Tipo de Linha Elétrica (B1)*	
Nº condutores (de cobre) carregados: 2	
Capacidade de condução de corrente (A)	Seção Nominal do cabo (mm ²)
11,0	0,75

- * Método de referência B1: Condutores isolados ou cabos unipolares em eletroduto de seção circular embutido em alvenaria. (Fonte: Tabela de tipos de linhas elétricas - NBR 5410).

NOTA

No exemplo acima consideramos a utilização de uma tomada exclusiva para o aparelho.

A tabela a seguir apresenta, para cada modelo de aparelho, os valores de corrente nominal e máxima (em Amperes).

Utilize o valor de corrente máxima, correspondente ao modelo a ser instalado, para entrar na tabela (ver NBR 5410) e determinar a seção nominal do cabo (em mm²).

Modelo	Corrente (A)	
	Nominal	Máxima
QCK078BB*	6,05	8,20
QCK075BB	3,50	5,20
QQK075BB	3,20	4,90
QCK108BB*	8,65	10,90
QCK105BB	4,30	6,00
QQK105BB	4,30	6,00
QCK078RB*	6,05	8,20
QCK075RB	3,50	5,20
QCK108RB*	8,65	10,90
QCK105RB	4,30	6,00

- * Modelos com Tensão de 127V

ATENÇÃO

Não utilize fios ou cabos com capacidade inferior à capacidade do disjuntor.

Operação quando faltar Energia Elétrica

IMPORTANTE

O aparelho voltará ligado quando do retorno da energia elétrica (caso esteja previamente ligado); assim sendo, se durante uma falta de energia você for sair de casa é aconselhável desconectar o aparelho da tomada, para evitar que este torne a ligar.

Posicionando o cabo de alimentação elétrica com tomada do lado direito

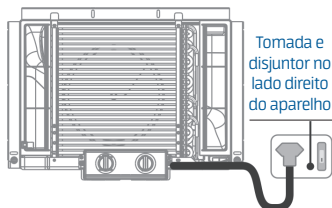

NOTA

O aparelho vem preparado para essa condição.

IMPORTANTE

Se o disjuntor estiver posicionado no lado esquerdo do aparelho, existe a possibilidade de alterar o lado de saída dos cabos. Recomenda-se que esta modificação seja realizada somente por profissionais devidamente treinados pela empresa ou técnicos habilitados em eletroeletrônica.

Posicionando o cabo de alimentação elétrica com tomada do lado esquerdo

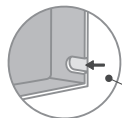
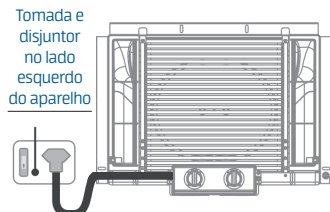

Se a tomada/disjuntor estiver instalado no lado esquerdo do aparelho, essa área da frente plástica deve ser quebrada para a passagem do cabo.

Reinstale a frente plástica, encaixando-a em sua posição.

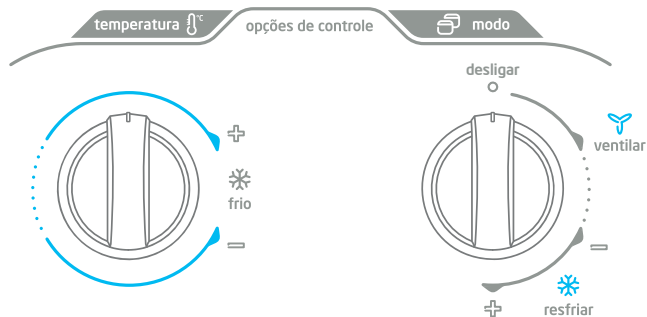
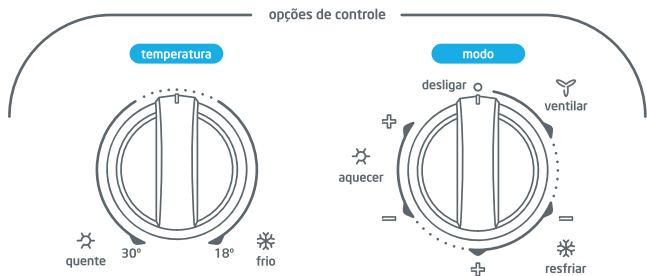
6 - CONHECENDO O PAINEL DE CONTROLE - MODELO ELETROMECÂNICO**Painel Modelos FRIO****Painel Modelos QUENTE/FRIO**

7 - OPERANDO O APARELHO ELETROMECAÂNICO

Como ventilar ou resfriar o ambiente – Modelos Frio e Quente/Frio

Ilustrado: modelo FRIO (As operações são idênticas para os modelos QUENTE/FRIO)

- Para ventilar ou resfriar o ambiente, basta utilizar corretamente os **botões 1 e 2**.

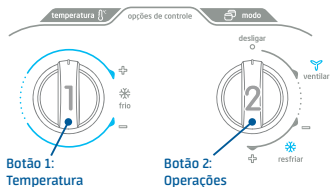

- Para ventilar o ambiente, gire o **botão 2** em direção à posição **VENTILAR**.

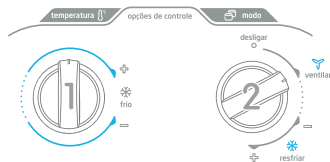

NOTA

A função Ventilar não refrigera nem aquece o ambiente.

- Para resfriar o ambiente, gire o **botão 1** para a posição de refrigeração, "**frio**" e o **botão 2** para a velocidade alta, "**resfriar**".

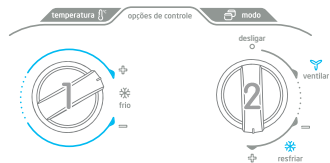

Assim que a temperatura chegar à condição desejada, retorne lentamente o **botão 1** até ouvir um "**CLICK**" – o aparelho reconhecerá esta como sendo a escolhida.

Para seu maior conforto, altere a velocidade (**botão 2**) para a posição baixa, "**resfriar**".

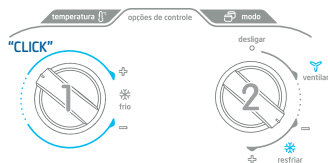

- Para aumentar a temperatura (diminuir o frio), gire o **botão 1** em direção à posição "**frio**" e altere a velocidade (**botão 2**) para a posição baixa, "**resfriar**".

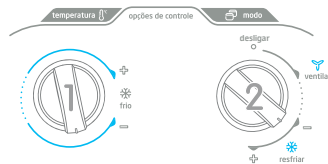

- Para baixar a temperatura (aumentar o frio), gire o **botão 1** em direção à posição "**frio**" e altere a velocidade (**botão 2**) para a posição alta "**resfriar**".

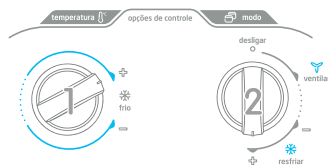

- Para desligar o aparelho, gire o **botão 2** para a posição "**desligar**".

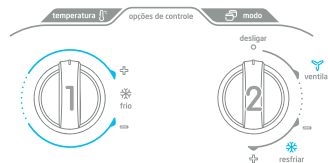

Como aquecer o ambiente - Modelo Quente/Frio

Para aquecer o ambiente, basta utilizar os **botões 1 e 2** da seguinte maneira:

- Gire o **botão 1** para a posição de AQUECIMENTO, "quente" e o **botão 2** para a posição "☺ aquecer".

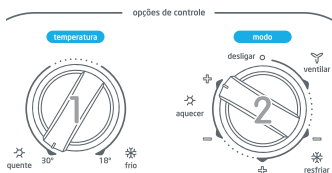

Assim que a temperatura chegar à condição desejada, retorne lentamente o **botão 1** até ouvir um "CLICK" - o aparelho reconhecerá esta como sendo a escolhida. Para seu maior conforto, altere a velocidade (**botão 2**) para a posição de velocidade baixa, "☺ aquecer".

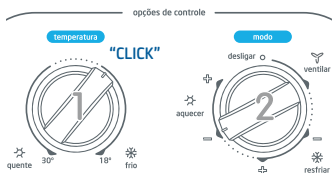

- Para aumentar a temperatura (diminuir o frio), gire o **botão 1** em direção à posição "quente" e altere a velocidade (**botão 2**) para alta "☺ aquecer".

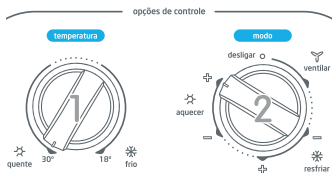

- Ainda na função AQUECIMENTO, para baixar a temperatura (diminuir o calor), gire o **botão 1** em direção à posição "frio" e a velocidade (**botão 2**) para a posição baixa, "☺ aquecer".

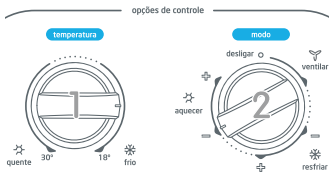

- Para desligar o aparelho, basta apenas girar o **botão 2** para a posição "desligar".

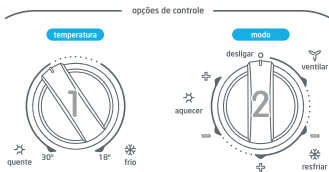

IMPORTANTE

Utilize o botão de operações (botão 2) no sentido horário.

É recomendável que, ao alterar as funções do seu aparelho, faça-o sempre no sentido horário, com exceção da troca de velocidade, quando operando no mesmo modo (refrigeração ou aquecimento); ou seja, de ☺ para ☺ (ou de ☺ para ☺) não há problema de trocar no sentido anti-horário.

8 - CONHECENDO O MODELO ELETRÔNICO

8.1 - Painel de Controle

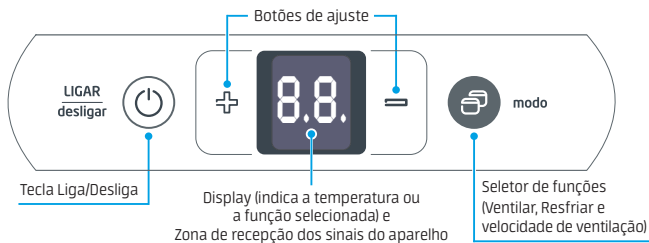

8.2 - Controle Remoto

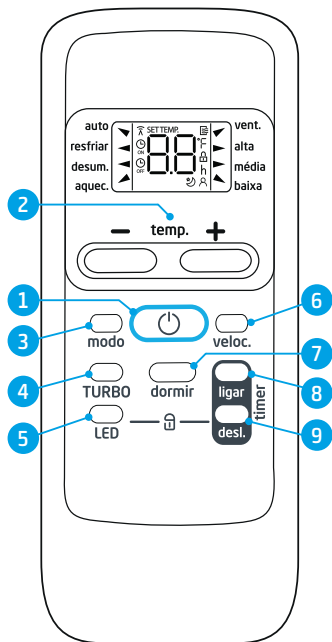

1. Tecla para ligar/desligar o aparelho
2. Teclas para ajuste de temperatura
3. Tecla de seleção do modo de operação
4. Tecla da função Turbo
5. Tecla da função LED
6. Tecla de seleção da velocidade do ventilador
7. Tecla da função Dormir
8. Tecla de ajuste do Timer ligar
9. Tecla de ajuste do Timer desligar

Descrição e função dos indicadores do controle remoto

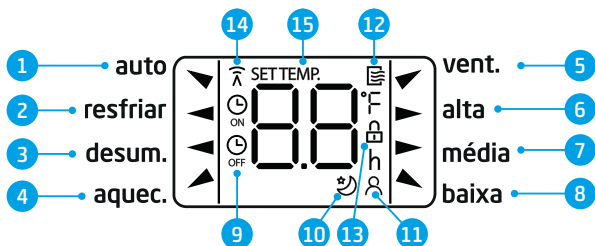

- Indicador do modo **Automático**
(Não disponível para estes modelos)
- Indicador do modo **Resfriar**
- Indicador do modo **Desumidificar**
(Não disponível para estes modelos)
- Indicador do modo **Aquecimento**
(Não disponível para estes modelos)
- Indicador do modo **Ventilar**
- Indicador de modo de **velocidade alta** do ventilador
- Indicador de modo de **velocidade média** do ventilador
(Não disponível para estes modelos)
- Indicador de modo de **velocidade baixa** do ventilador
- Indicadores da função **Timer**
- Indicador do modo **Dormir**
- Indicador do modo **Siga-me**
(Não disponível para estes modelos)
- Indicador de controle remoto ligado
- Indicador de bloqueio:**
(Não disponível para estes modelos)
- Indicador de transmissão:** visualizado quando o controle remoto envia sinais ao aparelho.
- Indicador de temperatura:** indica a temperatura configurada, temperatura ambiente ou timer configurado.

NOTA

Para maior clareza, na figura estão ilustrados todos os indicadores. Durante o funcionamento estará aceso somente o indicador do modo de funcionamento ativado.

Posicionamento do controle remoto

Posicionar o controle remoto de modo que os sinais enviados possam alcançar facilmente o receptor do aparelho (a uma distância máxima de 8 metros).

Quando for selecionado o funcionamento com ativação do timer, na hora estabelecida o controle remoto transmite automaticamente um sinal à unidade interna. Se o controle remoto estiver numa posição que impede a transmissão do sinal, é possível que haja um atraso de cerca de 15 minutos.

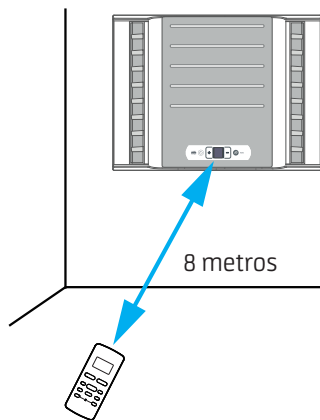

ATENÇÃO

1. O aparelho não funciona se a transmissão dos sinais enviados pelo controle remoto a este estiver bloqueada, por exemplo, por portas, armários ou por outros objetos que interfiram na transmissão do sinal.
2. A exposição do receptor de sinais infravermelhos do aparelho à luz direta do sol pode causar o funcionamento irregular deste. Para evitar este problema é providencial proteger o ambiente, por exemplo, com cortina ou persianas nas janelas.
3. Não exponha o controle remoto à luz direta do sol ou a fontes de calor.
4. Evite o contato de líquidos com o controle remoto.
5. No caso em que outros aparelhos elétricos interajam com o controle remoto, recomenda-se deslocar estes aparelhos ou consultar o SAC MIDEA.

9 - OPERANDO O APARELHO ELETRÔNICO NO PAINEL

Sem o controle remoto



Para ligar ou desligar o aparelho pressione a tecla LIGAR/desligar .

Para selecionar qualquer uma das funções no aparelho pressione uma vez a tecla modo , aparecerá piscando no primeiro dígito a letra **C** (Refrigerar) ou **F** (Ventilar), durante 5 segundos; neste intervalo de tempo se a função que estiver piscando não for a desejada, altere-a através das teclas \updownarrow / \leftarrow até encontrar a função desejada.

Caso já esteja na função desejada aguarde o primeiro dígito parar de piscar, então pressione duas vezes a tecla modo  para selecionar o segundo dígito, este permitirá selecionar a velocidade do ventilador para a função previamente escolhida.

Utilize as teclas \updownarrow / \leftarrow para selecionar a velocidade desejada:

1 para velocidade baixa

2 para velocidade alta.

Pressione três vezes a tecla modo  para ajustar a temperatura desejada, os dois dígitos irão piscar durante 5 segundos, neste intervalo de tempo selecione a temperatura desejada pressionando as teclas \updownarrow / \leftarrow .

Códigos das funções no display do aparelho:

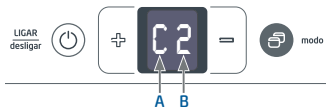

A	B	Descrição
C	1	Refrigerar na velocidade baixa
C	2	Refrigerar na velocidade alta
F	1	Ventilar na velocidade baixa
F	2	Ventilar na velocidade alta

Exemplo de como refrigerar o ambiente utilizando o display do aparelho:

Pressione uma vez a tecla modo  para aparecer no primeiro dígito do display a letra **C**; aguarde 5 segundos para confirmar a função Refrigerar.

Pressione duas vezes a tecla modo  para aparecer no segundo dígito do display o número **1** (para velocidade baixa) ou **2** (para velocidade alta).

Pressione três vezes a tecla modo  para ajustar a temperatura, por exemplo, a 19°C: os dois dígitos irão piscar, então pressione as teclas \updownarrow / \leftarrow até aparecer no display os dígitos **19**.



Tabela de Mensagens

No display do aparelho poderão aparecer mensagens de alerta ou de falha. Veja na tabela abaixo a descrição e a ação a ser tomada caso haja alguma destas ocorrências:

IMPORTANTE

Ao realizar qualquer manutenção no aparelho, primeiramente retire o cabo de alimentação elétrica da tomada de energia.

Display	Descrição	Causa	Ação
E1	Falha no sensor de temperatura ambiente	<ul style="list-style-type: none"> • Sensor danificado. • Problema de contato no conector do sensor com a placa • Cabo do sensor interrompido. 	Entre em contato com o SAC Midea.
E2	Falha no sensor da serpentina	<ul style="list-style-type: none"> • Sensor danificado. • Problema de contato no conector do sensor com a placa. • Cabo do sensor interrompido. 	
CL	Manutenção do Filtro*	<ul style="list-style-type: none"> • Filtro sujo. 	<p>Limpe o filtro e aguarde alguns segundos antes de ligar o aparelho novamente.</p> <p><i>Veja o item "12 - MANUTENÇÃO E CONSERVAÇÃO DO APARELHO" (seção Limpeza do Filtro de Ar).</i></p>
dF	Ciclo de degelo	<ul style="list-style-type: none"> • Indica que o aparelho está fazendo o ciclo de degelo da parte externa da serpentina. 	Aguarde, ao término do ciclo a respectiva mensagem desaparecerá do display.

* O aparelho continua funcionando normalmente mesmo com o alerta **CL** piscando no display.

10 - OPERANDO O APARELHO ELETRÔNICO PELO CONTROLE REMOTO

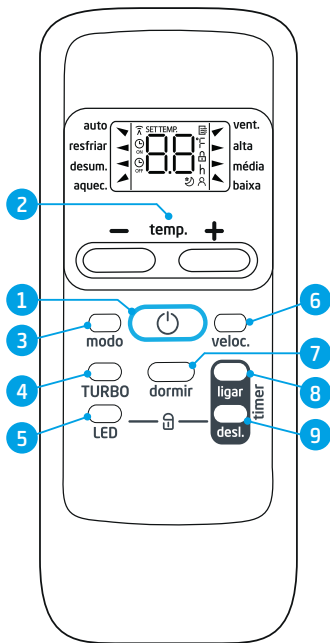

1. Tecla Ligar/Desligar

Pressionar a tecla para ligar o aparelho e pressioná-la novamente para desligar o aparelho.

NOTA

O aparelho emite um "bip" para cada operação ativada.

2. Teclas para Ajuste de Temperatura

Para aumentar ou reduzir a temperatura do ambiente, pressione as teclas de ajuste \pm / \rightleftharpoons , conforme a necessidade.

NOTA

O ajuste de temperatura varia de 17°C a 30°C.

3. Tecla do Modo de Operação

Ao pressionar esta tecla é possível alternar o modo de funcionamento do aparelho entre: REFRIGERAÇÃO e VENTILAÇÃO.

Ao pressionar o botão uma vez, o modo REFRIGERAÇÃO é ativado e a letra **C** é exibida no display do painel.



Ao pressionar o botão duas vezes, o modo VENTILAÇÃO é ativado e a letra **F** é exibida no display do painel.



4. Tecla da Função TURBO

Somente para resfriar rapidamente o ambiente.

Quando esta função é ativada, a unidade funcionará a 20°C em velocidade alta.

No display do aparelho aparecerá **T**.



5. Tecla da Função LED

Pressionando uma vez, apaga a luz proveniente do mostrador digital do painel de operação. Ao pressionar novamente, acende a luz.

6. Tecla Ajuste de Velocidade do Ventilador

Ao pressionar esta tecla é possível selecionar a velocidade do ar que sai do aparelho. As velocidades disponíveis são: Baixa (1) e Alta (2). A configuração inicial é em velocidade de ventilação Baixa.

A velocidade selecionada será indicada no painel de controle através dos números (1 e 2) no segundo dígito do display. Veja o exemplo abaixo: modo REFRIGERAÇÃO - C, VELOCIDADE - Alta.



7. Tecla da Função Dormir

Utilizada para ajustar, automaticamente, a temperatura do ambiente durante o período do sono, proporcionando mais economia e conforto.

Após o acionamento dessa função, o aparelho aumentará a temperatura de ajuste em 1°C por hora, nas duas primeiras horas, permanecendo nessa temperatura por mais 5 horas. Decorrido o período total de 7 horas, o aparelho desligará.

No display do aparelho aparecerá **SL** (sleep) por 5 segundos e depois retornará a temperatura programada; também aparecerá a confirmação da função Dormir ativa, através do ponto decimal colocado após o segundo dígito deste.

Esta função está disponível somente no modo RESFRIAR.



Indicação da função Dormir ativa

8. e 9. Teclas do Timer (temporizador)

Pressione a tecla Timer ligar ou a tecla Timer desligar para configurar a função em um determinado tempo (de 0,5 até 24 horas).

Se o aparelho estiver desligado, após a programação, ele ligará ao final do tempo estabelecido. Se estiver ligado, desligará ao final do período.

No display do aparelho irá aparecer a confirmação da função Timer ativa, através do ponto decimal colocado entre os dígitos deste (conforme figura abaixo).



Indicação da função Timer ativa

NOTA

O display do aparelho se desligará após 5 segundos da função ser ativada, permanecendo o indicador do Timer.

Para ajustar o tempo de ligar/desligar, pressione as teclas de ajuste (+) / (-) até o tempo desejado (em número de horas). Ao pressionar estas teclas o tempo é ajustado da seguinte maneira:

- Até 10 horas aumenta de 0,5 em 0,5 horas;
- A partir de 10h aumenta de 1 em 1 hora.

NOTA

Para cancelar essa função, pressione as teclas Timer (ligar/desligar) novamente e ajuste o tempo em zero (0).

11 - CONTROLE DE DIRECIONAMENTO E EXAUSTÃO DO AR

O aparelho conta com um moderno conceito de distribuição de ar bilateral, ou seja, o ambiente fica climatizado de forma mais eficiente, pois o aparelho possui duas saídas de ar, uma no lado direito e outra no lado esquerdo do corpo do seu condicionador de ar. Assim, o controle do direcionamento de ar torna-se ainda mais preciso, contando com defletores verticais e horizontais em ambos lados.

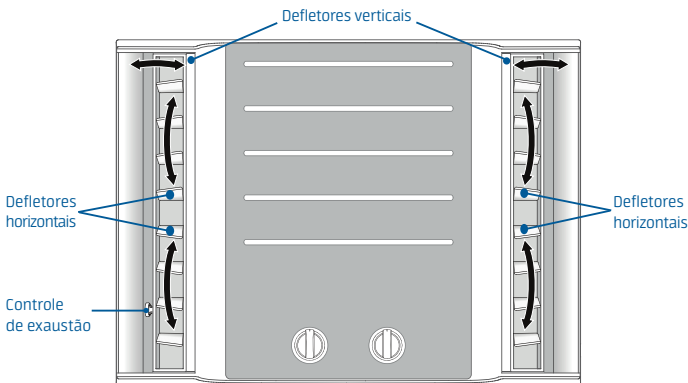

O fluxo de ar pode ser direcionado para quatro direções através dos defletores direcionadores móveis.

- Movendo-se os defletores verticais, direciona-se o fluxo de ar para a esquerda ou para a direita.
- Movendo-se os defletores horizontais, direciona-se o fluxo de ar para cima ou para baixo.

IMPORTANTE

NÃO é recomendável a utilização dos defletores verticais na posição totalmente fechado.

Controle de Exaustão

A função Exaustão propicia a retirada do ar viciado, da fumaça e dos odores do ambiente para o exterior.

O controle de exaustão de ar é feito através do dispositivo localizado junto ao defletor esquerdo.

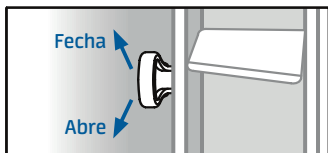

IMPORTANTE

O uso do controle de exaustão com o aparelho em refrigeração ou aquecimento, reduz o rendimento do aparelho. Por isso, recomendamos seu uso, quando necessário, na função Ventilação.

12 - MANUTENÇÃO E CONSERVAÇÃO DO APARELHO

Limpeza da Frente Plástica e do Gabinete

NOTA

A retirada do resíduo de cola do adesivo do selo Procel, que fica na frente plástica, deve ser feita a seco e esfregando o dedo sobre a cola, uma vez que outros métodos não são eficazes.

Para a limpeza rotineira da frente plástica, do painel frontal e do gabinete, use uma flanela ou um pano macio embebido em água morna e sabão neutro.

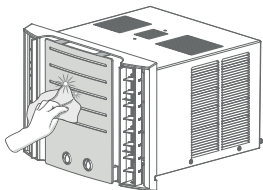

Ao limpar, NÃO USE esponja de aço ou produto abrasivo para não riscar o aparelho.

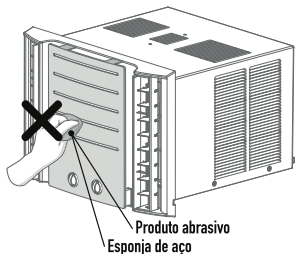

IMPORTANTE

NÃO utilize detergente, álcool ou água diretamente na frente plástica ou no painel frontal.

Limpeza do Filtro de Ar

Filtro de ar obstruído reduz a capacidade do condicionador de ar e aumenta o consumo de energia. Verifique mensalmente.

Não utilize o condicionador de ar sem o filtro, pois a poeira e as impurezas irão danificá-lo ou exigir limpeza especializada.

O filtro do condicionador de ar pode ser limpo por aspiração ou por lavagem.

Antes de iniciar a limpeza, desligue o aparelho e abra o painel frontal.

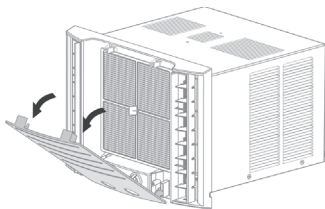

Retire o filtro puxando-o pelo centro, como mostrado abaixo.

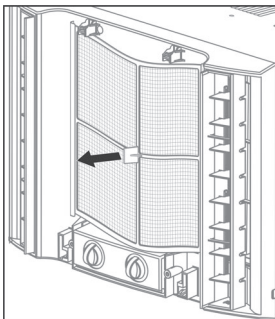

Limpeza por aspiração: passe o aspirador sobre a concentração de poeira.

Limpeza por lavagem: posicione o filtro com a parte suja voltada para baixo e deixe escorrer água sobre ele. Dessa forma, toda sujeira e impurezas serão eliminadas com facilidade.

Instale o filtro conforme a figura abaixo.

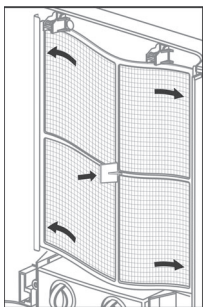

Após recolocar o filtro, feche o painel frontal.

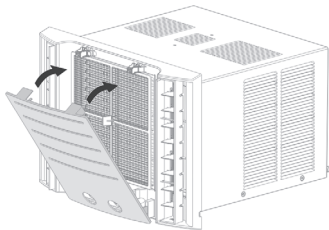

Limpeza Interna e Inspeção Geral

O aparelho deve ser limpo internamente, pelo menos uma vez ao ano, por um técnico especializado e credenciado.

Se o aparelho está em local empoeirado ou trabalha muitas horas por dia, a limpeza interna deve ser feita com mais frequência.

NOTA

Esse serviço não está coberto pela Garantia.

Degelo Automático

Somente os aparelhos modelo QUENTE/FRIO possuem essa função.

A utilização do aparelho em aquecimento, com a temperatura externa abaixo de 4°C, provoca a formação de gelo no trocador de calor externo. Quando isso ocorre, o aparelho assume, automaticamente, a função Degelo Automático.

Essa função degela rapidamente o trocador de calor, fazendo com que o ventilador deixe de funcionar por alguns instantes.

Após o degelo concluído, o aparelho voltará a funcionar normalmente.

Substituição de pilhas

1. Remover a tampa do compartimento traseiro pressionando-a levemente para baixo e substituir as pilhas usadas pelas novas, prestando atenção para a polaridade correta indicada no compartimento.
2. Após a colocação das pilhas novas, no display do controle remoto aparecerão os ícones da configuração inicial (padrão) do aparelho.

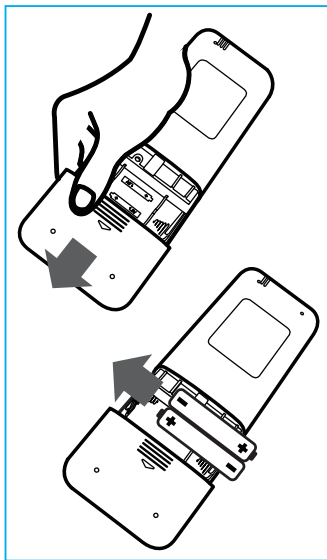

NOTA

O controle remoto utiliza duas pilhas do tipo palito (AAA).

NOTAS

- Quando da substituição, não utilize pilhas usadas ou de tipo diferente, isto poderá ser causa de funcionamentos irregulares do controle remoto.
- Quando as pilhas são removidas o controle remoto apaga todas as programações.
- Se o controle remoto não for utilizado durante um tempo prolongado, recomenda-se remover as pilhas a fim de evitar infiltrações que poderão danificá-lo.
- A duração média das pilhas com um uso normal é de cerca seis meses.
- Substituir as pilhas ao falhar o "bip" de recepção proveniente do aparelho ou se o indicador de transmissão do controle remoto não acender.

DESCARTE SUSTENTÁVEL

Após a utilização, para o descarte seguro e sustentável de suas pilhas e/ou baterias, acesse o site www.midea.com/br ou entre em contato com o SAC Midea pelos telefones 3003.1005 / 0800.648.1005, para obter informações dos postos de descarte mais próximos de sua localidade.

Não descarte-as no lixo comum.



13 - SOLUÇÕES PRÁTICAS

Antes de entrar em contato com o SAC Midea, veja como proceder caso seu aparelho condicionador de ar venha a apresentar alguma das anormalidades descritas abaixo:

Ocorrência	Prováveis Causas	Soluções
Condicionador de ar não funciona	<ol style="list-style-type: none"> 1. Disjuntor desligado. 2. Cabo de alimentação desligado da corrente elétrica. 3. Falta de energia na rede. 	<ol style="list-style-type: none"> 1. Religue o disjuntor. 2. Conecte o cabo na tomada. 3. Aguarde o restabelecimento da energia.
Condicionador de ar não refrigera ou não aquece adequadamente	<ol style="list-style-type: none"> 1. Filtro de ar sujo. 2. Obstrução do fluxo de ar. 3. Ambiente aberto. 4. Existência de alguma fonte de calor no ambiente. 5. Botão do termostato mal posicionado. 6. Aparelho incorretamente dimensionado para o ambiente. 7. Incidência de fortes raios solares no ambiente. 	<ol style="list-style-type: none"> 1. Limpe o filtro de ar. 2. Remova as obstruções: cortinas, sofás, etc. 3. Feche as portas e as janelas abertas. 4. Elimine a fonte de calor. 5. Ajuste corretamente os controles do condicionador. 6. Redefina o modelo do aparelho adequado para o ambiente. 7. Bloqueie os raios, mas sem obstruir o fluxo de ar.
Trocador de calor interno congelado (Alarme A2)	<ol style="list-style-type: none"> 1. Circulação insuficiente de ar. 2. Filtro de ar sujo. 	<ol style="list-style-type: none"> 1. Desobstrua a frente do aparelho. 2. Limpe o filtro de ar.
Vazamento de água para dentro do ambiente	<ol style="list-style-type: none"> 1. Dreno entupido. 2. Instalação incorreta. 	<ol style="list-style-type: none"> 1. Desobstrua o dreno. 2. Corrija a instalação conforme instruções deste manual.
Compressor não liga	<ol style="list-style-type: none"> 1. Tensão na rede abaixo do normal (127V ou 220V). 2. Aparelho desligado e ligado em seguida. 	<ol style="list-style-type: none"> 1. Entre em contato com a distribuidora de energia elétrica de sua região. 2. Aguarde 3 minutos para religar.
Ruído de água no aparelho	Acúmulo excessivo de água de condensação no interior do aparelho.	Ver o subitem "5.4. Instalando o Sistema de Drenagem".
Mensagem no display (modelos eletrônicos)	Ver item "9 - OPERANDO O APARELHO ELETRÔNICO NO PAINEL"	
Controle remoto não funciona	<ol style="list-style-type: none"> 1. Pilhas descarregadas. 1. Controle remoto danificado. 	<ol style="list-style-type: none"> 1. Substitua as pilhas. 1. Utilize o painel eletrônico do aparelho até substituir o controle danificado.

Se a anormalidade persistir e não puder ser solucionada, de acordo com as orientações apontadas, desligue o aparelho e não tente religá-lo. Entre em contato com o SAC Midea.

Assistência Técnica

A fábrica conta com uma rede de empresas credenciadas espalhada pelo Brasil. Só chame o credenciado quando a orientação necessária não for encontrada nem neste manual nem através do contato pelos telefones do SAC Midea.

É importante ressaltar que em chamadas sem defeito no produto, mesmo durante o período de Garantia, será cobrada uma taxa pela visita do técnico.

14 - CARACTERÍSTICAS TÉCNICAS GERAIS

Modelo	Tensão (V)			Capacidade		Operação (*)	Dimensões (cm)			Peso (kg)
	Nominal	Mín.	Máx.	(BTU/h)	(W)		L	A	P	
QCK078BB	127	114	140			FR	46,0	32,5	44,0	21,8
QCK075BB	220	198	242	7.500	2.198	FR	46,0	32,5	44,0	
QQK075BB				Q/F	46,0	32,5	50,0	25,0		
QCK108BB	127	114	140			FR	46,0	32,5	44,0	25,0
QCK105BB	220	198	242	10.000	2.931	FR	46,0	32,5	44,0	
QQK105BB				Q/F	46,0	32,5	50,0	25,0		
QCK078RB	127	114	140			FR	46,0	32,5	44,0	21,8
QCK075RB	220	198	242	7.500	2.198	FR	46,0	32,5	44,0	
QCK108RB				Q/F	46,0	32,5	44,0	25,0		
QCK105RB	220	198	242	10.000	2.931	FR	46,0	32,5	44,0	25,0

Legenda:

(*) FR = Refrigeração

Q/F = Aquecimento/Refrigeração

Certificado de Garantia

O GRUPO MIDEA CARRIER garante a substituição sem ônus de componentes ou peças de aparelhos objeto deste manual contra defeitos comprovados de fabricação pelo período de 03 meses, garantia por lei, e estende por mais 09 meses a contar da data da nota fiscal de aquisição pelo primeiro proprietário, perfazendo um total de 12 meses.

Em caso de atendimento de garantia fora do perímetro urbano de cidades onde o fabricante não mantiver empresa credenciada, as despesas decorrentes de transporte do aparelho, bem como despesas de viagem e estadia do técnico, quando for o caso, correrão por conta do proprietário, seja qual for a natureza ou época do serviço.

O mau funcionamento ou a paralisação do aparelho, em hipótese alguma, onerará o Grupo Midea Carrier com eventuais perdas e danos do proprietário ou usuários, limitando-se a responsabilidade do fabricante apenas os termos aqui expostos.

A Garantia cessará caso ocorra uma das hipóteses relacionadas a seguir:

- Aparelho submetido a manutenção durante o período de garantia por empresa não credenciada.
- Alteração dos componentes originais ou violação do lacre dos dispositivos de segurança e proteção
- Adulteração ou destruição da placa de identificação do aparelho.
- Defeitos causados por utilização em voltagem inadequada.
- Danos causados por ambientes agressivos.
- Danos causados por acidente de transporte ou manuseio, aplicação inadequada, abuso ou operação fora das normas técnicas.
- Danos causados por incêndio, inundação, causas fortuitas ou inevitáveis.

Para a utilização da Garantia favor entrar em contato através dos Telefones para Contato. Quaisquer reparos ou componentes substituídos após a data em que se extingue esta Garantia serão cobrados integralmente do usuário.

ESTA GARANTIA ANULA QUALQUER OUTRA ASSUMIDA POR TERCEIROS, NÃO ESTANDO NENHUMA FIRMA OU PESSOA HABILITADA A FAZER EXCEÇÕES OU ASSUMIR COMPROMISSO EM NOME DO GRUPO MIDEA CARRIER.

ESTA GARANTIA É VALIDA APENAS EM TERRITÓRIO BRASILEIRO.

Para sua tranquilidade, mantenha a nota fiscal de compra do aparelho junto a este Certificado, pois ela é documento necessário para solicitação de serviços em Garantia.

Telefones para contato:

3003.1005 - Capitais e Regiões Metropolitanas

0800.648.1005 - Demais Cidades

Springer

Midea



CLIMAZON INDUSTRIAL LTDA

Av. Torquato Tapajós, 7937 Lotes 14 e 14B
Bairro Tarumã - Manaus - AM
CEP: 69.041-025
CNPJ: 04.222.931/0001-95

www.midea.com/br

 /mideabrasil

 /mideabrasil

 /mideado brasil

SAC MIDEA

3003.1005 para capitais e regiões metropolitanas
0800.648.1005 para demais localidades

Atendimento On-line:

<https://www.midea.com/br/contato/>

